

iPad Pro 12,9"





Finition



Argent ou gris sidéral

Modèles

Wi-Fi

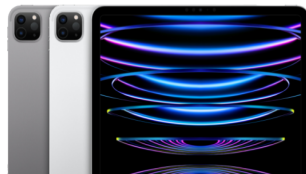

Wi-Fi & cellulaire

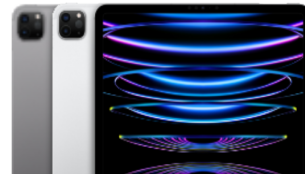

Dimensions et poids

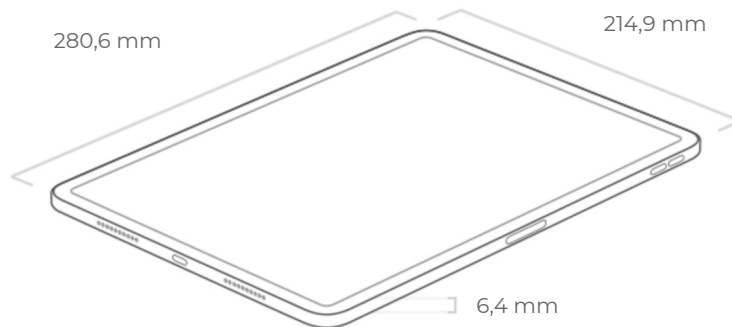

Wi-Fi : 682g

Wi-Fi & cellulaire : 684g

Puce

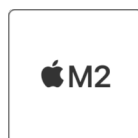

Puce Apple M2

- CPU 8 cœurs avec 4 cœurs de performance et 4 cœurs à haute efficacité énergétique
- GPU 10 cœurs
- Neural Engine 16 cœurs
- 100 Go/s de bande passante mémoire
- 8 Go de RAM sur les modèles avec 128 Go, 256 Go ou 512 Go de stockage
- 16 Go de RAM sur les modèles avec 1 To ou 2 To de stockage

Moteur médias

- Accélération matérielle pour H.264, HEVC, ProRes et ProRes RAW
- Moteur de décodage vidéo
- Moteur d'encodage vidéo
- Moteur d'encodage et de décodage ProRes

Capacités



Écran

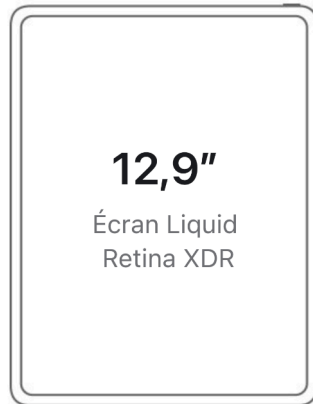

Écran Liquid Retina XDR

Écran Multi-Touch rétroéclairé par mini-LED de 12,9 pouces (diagonale) avec technologie IPS

Système de rétroéclairage 2D avec 2 596 zones de gradation Full Array

Résolution de 2 732 x 2 048 pixels à 264 pixels par pouce (ppp)

Technologie ProMotion

Large gamme de couleurs (P3)

Affichage True Tone

Revêtement oléophobe résistant aux traces de doigts

Écran laminé

Revêtement antireflet

Réflectance de 1,8 %

Luminosité SDR : 600 nits maximum

Luminosité XDR : luminosité plein écran maximale de 1 000 nits ; luminosité de pointe de 1 600 nits (contenus HDR uniquement)

Contraste de 1 000 000:1

Compatible avec l'Apple Pencil (2e génération)

Survol avec l'Apple Pencil

L'écran de l'iPad Pro 12,9 pouces a des angles arrondis qui suivent la ligne élégante de l'appareil, et ces angles s'inscrivent dans un rectangle standard. Si l'on mesure ce rectangle, l'écran affiche une diagonale de 12,9 pouces (la zone d'affichage réelle est moindre).

Boutons et connecteurs

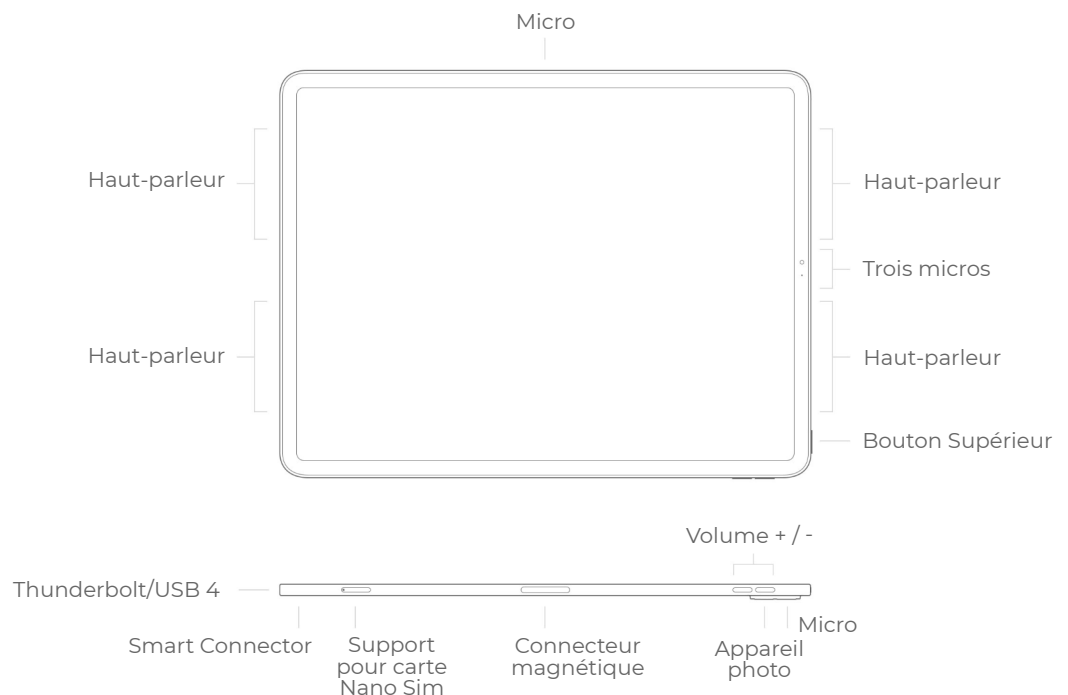

Contenu du coffret



iPad Pro 11 pouces



Câble de charge USB-C (1m)



Adaptateur Secteur USB-C 20 W

Appareil photo

| | |
|---|---|
| Système photo pro : grand-angle et ultra grand-angle | Mise au point automatique avec Focus Pixels (grand-angle) |
| Grand-angle : 12 Mpx, ouverture $f/1,8$ | Smart HDR 4 |
| Ultra grand-angle : 10 Mpx, ouverture $f/2,4$ et champ de vision de 125° | Photos et Live Photos à large gamme de couleurs |
| Zoom optique arrière 2x | Correction de l'objectif (ultra grand-angle) |
| Zoom numérique jusqu'à 5x | Correction des yeux rouges avancée |
| Objectif à cinq éléments (grand-angle et ultra grand-angle) | Géoréférencement des photos |
| Flash True Tone plus lumineux | Stabilisation automatique de l'image |
| Panoramique (jusqu'à 63 Mpx) | Mode Rafale |
| Protection d'objectifs en verre saphir | Formats d'image disponibles : HEIF et JPEG |

Enregistrement vidéo

| | |
|--|---|
| Enregistrement vidéo 4K à 24, 25, 30 ou 60 i/s (grand-angle) | Accéléré avec stabilisation |
| Enregistrement vidéo HD 1080p à 25, 30 ou 60 i/s | Gamme dynamique étendue pour la vidéo jusqu'à 30 i/s |
| Enregistrement vidéo HD 720p à 30 i/s | Stabilisation vidéo de qualité cinéma (4K, 1080p et 720p) |
| Enregistrement vidéo ProRes jusqu'à 4K à 30 i/s (1080p à 30 i/s pour 128 Go de stockage) | Mise au point automatique continue |
| Zoom optique arrière 2x | Zoom lecture |
| Zoom audio | Formats vidéo disponibles : HEVC et H.264 |
| Flash True Tone plus lumineux | Enregistrement stéréo |

Caméra TrueDepth

| | |
|---|---|
| Ultra grand-angle 12 Mpx, champ de vision de 122° | Gamme dynamique étendue pour la vidéo jusqu'à 30 i/s |
| Ouverture $f/2,4$ | Stabilisation vidéo de qualité cinéma (1080p et 720p) |
| Mode Portrait avec effet bokeh avancé et Contrôle de la profondeur | Photos et Live Photos à large gamme de couleurs |
| Éclairage de portrait avec six effets (Naturel, Studio, Contours, Scène, Scène mono, High-key mono) | Correction de l'objectif |
| Animoji et Memoji | Retina Flash |
| Smart HDR 4 | Stabilisation automatique de l'image |
| Enregistrement vidéo HD 1080p à 25, 30 ou 60 i/s | Mode Rafale |
| Accéléré avec stabilisation | |

Appels vidéo

| |
|---|
| FaceTime vidéo |
| Cadre centré |
| De l'iPad vers tout appareil compatible FaceTime par réseau Wi-Fi ou cellulaire |

Appels audio

| |
|---|
| FaceTime audio |
| De l'iPad vers tout appareil compatible FaceTime par réseau Wi-Fi ou cellulaire |

Haut-parleurs

| |
|--------------------------------------|
| Système audio à quatre haut-parleurs |
|--------------------------------------|

Micros

| |
|--|
| Cinq micros de qualité studio pour les appels et l'enregistrement audio et vidéo |
|--|

Réseaux cellulaires et sans fil**Tous les modèles**

Wi-Fi 6E (802.11ax) ; bi-bande simultané (2,4 GHz et 5 GHz) ;
Technologie Bluetooth 5.3

Modèles Wi-Fi + Cellular

Modèles A2437 :

5G NR (bandes n1, n2, n3, n5, n7, n8, n12, n14, n20, n25, n26, n28, n29, n30, n38, n40, n41, n48, n66, n70, n71, n77, n78, n79)5

FDD-LTE (bandes 1, 2, 3, 4, 5, 7, 8, 11, 12, 13, 14, 17, 18, 19, 20, 21, 25, 26, 28, 29, 30, 32, 66, 71)

TD-LTE (bandes 34, 38, 39, 40, 41, 42, 46, 48)

UMTS/HSPA/HSPA+/DC-HSDPA (850, 900, 1 700/2 100, 1 900, 2 100 MHz)

Données uniquement, appels Wi-Fi, eSIM

| | | | | | | | | | |
|---------------------------------|--|-------------------------|---------------------------------|--------------------|----------|-------|-------------------------|---------------------------|--|
| Carte SIM | Nano-SIM eSIM | | | | | | | | |
| Géolocalisation | <table border="0"> <tr> <td>Tous les modèles</td> <td>Modèles Wi-Fi + Cellular</td> </tr> <tr> <td>Boussole numérique</td> <td>GPS/GNSS</td> </tr> <tr> <td>Wi-Fi</td> <td>Connectivité cellulaire</td> </tr> <tr> <td>Microlocalisation iBeacon</td> <td></td> </tr> </table> | Tous les modèles | Modèles Wi-Fi + Cellular | Boussole numérique | GPS/GNSS | Wi-Fi | Connectivité cellulaire | Microlocalisation iBeacon | |
| Tous les modèles | Modèles Wi-Fi + Cellular | | | | | | | | |
| Boussole numérique | GPS/GNSS | | | | | | | | |
| Wi-Fi | Connectivité cellulaire | | | | | | | | |
| Microlocalisation iBeacon | | | | | | | | | |
| Capteurs | Face ID Scanner LiDAR Gyroscope à trois axes Accéléromètre Baromètre Capteur de luminosité ambiante | | | | | | | | |
| Face ID | Activation par la caméra TrueDepth pour la reconnaissance faciale Déverrouillez l'iPad Sécurisez vos données personnelles au sein des apps Effectuez des achats sur l'iTunes Store, l'App Store et Apple Books | | | | | | | | |
| Siri | Utilisez votre voix pour envoyer des messages, définir des rappels et faire plus encore Obtenez des suggestions proactives Utilisez votre iPad sans les mains Écoutez et identifiez des morceaux En savoir plus sur Siri > | | | | | | | | |
| Recharge et extension | Port Thunderbolt/USB 4 avec prise en charge de : Recharge DisplayPort Thunderbolt 3 (jusqu'à 40 Gbit/s) USB 4 (jusqu'à 40 Gbit/s) USB 3.1 Gen 2 (jusqu'à 10 Gbit/s) | | | | | | | | |
| Alimentation et batterie | <p>Tous les modèles</p> <p>Batterie lithium-polymère rechargeable intégrée de 40,88 Wh</p> <p>Jusqu'à 10 heures d'autonomie pour naviguer sur Internet en Wi-Fi ou regarder des vidéos</p> <p>Recharge USB-C sur ordinateur ou avec adaptateur secteur</p> <p>Modèles Wi-Fi + Cellular</p> <p>Jusqu'à 9 heures d'autonomie pour naviguer sur Internet via un réseau de données cellulaires</p> | | | | | | | | |
| Affichage | <p>Prise en charge de la résolution native sur l'écran intégré en millions de couleurs</p> <p>Prise en charge d'un écran externe d'une résolution atteignant 6K à 60 Hz</p> <p>Sortie vidéo numérique Thunderbolt 3</p> <p>Sortie DisplayPort native par USB-C</p> <p>Sorties VGA, HDMI, DVI et Thunderbolt 2 prises en charge à l'aide d'adaptateurs (vendus séparément)</p> <p>Recopie vidéo</p> <p>AirPlay jusqu'à 4K pour la recopie vidéo, les photos et la sortie vidéo vers Apple TV (2e génération ou ultérieure) ou téléviseur connecté compatible avec AirPlay 2</p> <p>Recopie vidéo et sortie vidéo via l'Adaptateur multiport AV numérique USB-C et l'Adaptateur multiport VGA USB-C (adaptateurs vendus séparément)</p> | | | | | | | | |

Configuration requise

Identifiant Apple (requis pour certaines fonctionnalités)
Accès à Internet

La synchronisation avec un Mac ou un PC nécessite :

macOS Catalina 10.15 (ou version ultérieure) et le Finder

macOS El Capitan 10.11.6 à macOS Mojave 10.14.6 et iTunes 12.8 (ou version ultérieure)

Windows 7 (ou version ultérieure) et iTunes 12.10 (ou version ultérieure) (en téléchargement gratuit sur itunes.com/fr/download)

Système d'exploitation



ipad OS 16

iPadOS intègre de puissantes fonctionnalités ainsi que des apps conçues pour exploiter les capacités uniques de l'iPad.

[En savoir plus sur iPadOS 16 >](#)

Accessibilité

Les fonctionnalités d'accessibilité aident les personnes en situation de handicap à profiter pleinement de leur nouvel iPad Pro. Grâce à des fonctions d'assistance intégrées pour compenser les déficiences affectant la vue, l'audition, les capacités motrices ainsi que l'apprentissage, tout le monde peut créer et réaliser de grandes choses. [En savoir plus >](#)

Fonctionnalités incluses :

| | | |
|----------------|-----------------------|----------------------------------|
| VoiceOver | Contrôle de sélection | Descriptions audio |
| Zoom | AssistiveTouch | Sous-titres et sous-titrage codé |
| Loupe | Siri et Dictée | Sous-titres en direct (bêta) |
| Contenu énoncé | Écrire à Siri | |
| Contrôle vocal | Texte en temps réel | |

Apps intégrées

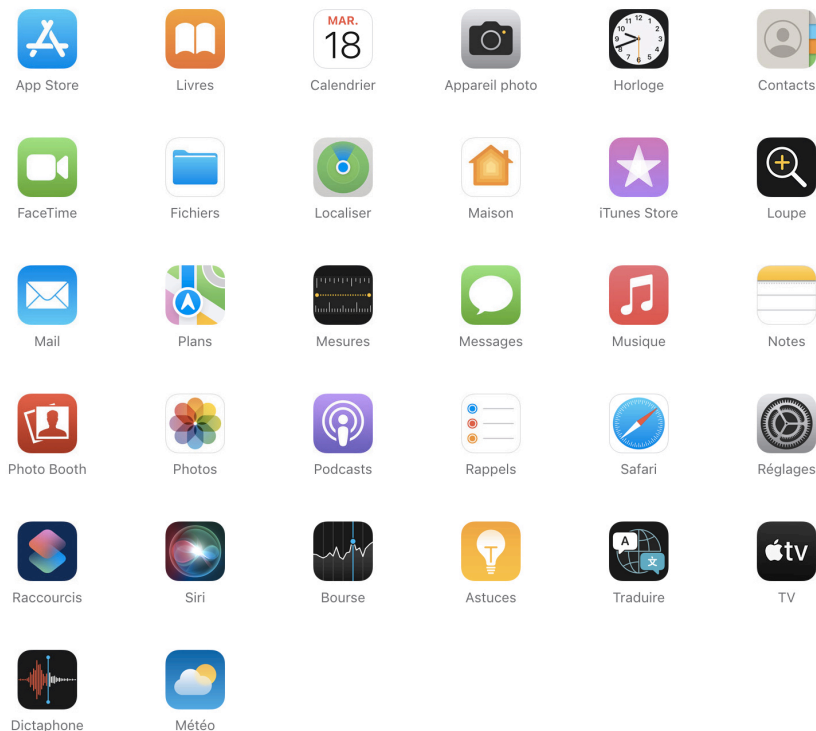

Apps Apple gratuites

Les apps Pages, Numbers, Keynote, iMovie, GarageBand, Clips et Apple Store sont préinstallées sur l'iPad.

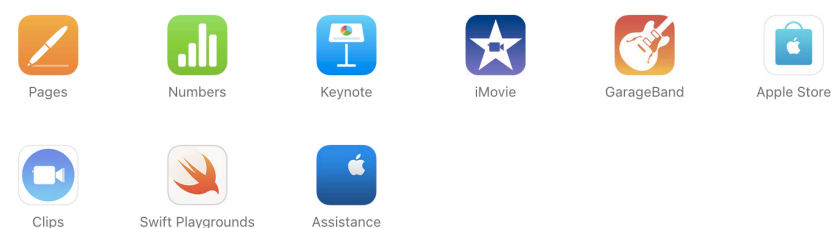

Apple Pay

Grâce à Face ID, payez avec votre iPad dans les apps comme sur le Web
[En savoir plus sur Apple Pay >](#)

Conditions ambiantes

Température d'utilisation : de 0 à 35 °C

Température de rangement : de -20 à 45 °C

Humidité relative : de 5 à 95 % sans condensation

Altitude maximale : testé jusqu'à 3 000 m

Lecture audio

Formats audio pris en charge : AAC-LC, HE-AAC, HE-AAC v2, AAC protégé, MP3, PCM linéaire, Apple Lossless, FLAC, Dolby Digital (AC-3), Dolby Digital Plus (E-AC-3), Dolby Atmos et Audible (formats 2, 3, 4, Audible Enhanced Audio, AAX et AAX+)

Lecture son spatial

Volume d'écoute maximal configurable par l'utilisateur ou utilisatrice

Langues**Langues prises en charge**

Allemand, anglais (Australie, États-Unis, Royaume-Uni), arabe, bulgare, catalan, chinois (simplifié, traditionnel, traditionnel de Hong Kong), coréen, croate, danois, espagnol (Amérique latine, Espagne), finnois, français (Canada, France), grec, hébreu, hindi, hongrois, indonésien, italien, japonais, kazakh, malais, néerlandais, norvégien, polonais, portugais (Brésil, Portugal), roumain, russe, slovaque, suédois, tchèque, thaï, turc, ukrainien et vietnamien

Claviers QuickType pris en charge

Aïnou, albanais, allemand (Afrique du Sud, Allemagne, Autriche, Suisse), amharique, apache (occidental), anglais (Australie, Canada, États-Unis, Inde, Japon, Nouvelle-Zélande, Royaume-Uni, Singapour), arabe, arabe (najdi), arménien, assamais, assyrien, azéri, bengali, biélorusse, birman, bodo, bulgare, cachemiri (alphabet arabe, alphabet devanagari), cantonais traditionnel (cangjie, manuscrit, phonétique, stroke, sucheng), catalan, cherokee, chinois simplifié (manuscrit, pinyin QWERTY, pinyin 10 touches, shuangpin, stroke), chinois traditionnel (cangjie, manuscrit, pinyin QWERTY, pinyin 10 touches, shuangpin, stroke, sucheng, zhuyin), cingalais, coréen (2-Set, 10 touches), croate, danois, dogri, dzongkha, emoji, espagnol (Amérique latine, Espagne, Mexique), estonien, féroïen, finnois, flamand, français (Belgique, Canada, France, Suisse), gaélique irlandais, gallois, géorgien, grec, gujarati, hawaïen, hébreu, hindi (alphabet devanagari, alphabet latin, translittération), hongrois, igbo, indonésien, islandais, italien, japonais (kana, romaji), kannada, kazakh, khmer, kirghize, konkani (alphabet devanagari), kurde (alphabet arabe, alphabet latin), laotien, letton, lituanien, macédonien, maïthili, malais (alphabet arabe, alphabet latin), malayalam, maldivien, maltais, maori, marathi, meitei (alphabet bengali, écriture meitei mayek), mongol, navajo, néerlandais, népalais, norvégien (bokmål, nynorsk), odia, ouïghour, ouzbek (alphabet arabe, alphabet cyrillique, alphabet latin), pachto, pendjabi, persan, persan (Afghanistan), peul (adlam), philippin, polonais, portugais (Brésil, Portugal), rohingya, roumain, russe, samoan, sanskrit, santali (alphabet devanagari, alphabet santali), serbe (alphabet cyrillique, alphabet latin), sindhi (alphabet arabe, alphabet devanagari), slovaque, slovène, suédois, swahili, tadjik, tamoul (anjal, tamil 99), tchèque, télougou, thaï, tibétain, tonguien, turc, turkmène, ukrainien, urdu, vietnamien (telex, VIQR, VNI) et yiddish

Claviers QuickType avec correction automatique pris en charge

Allemand (Allemagne), allemand (Autriche), allemand (Suisse), anglais (Afrique du Sud, Australie, Canada, États-Unis, Inde, Japon, Nouvelle-Zélande, Singapour, Royaume-Uni), arabe, arabe (najdi), bengali, bulgare, catalan, cherokee, chinois - simplifié (pinyin QWERTY), chinois - traditionnel (pinyin QWERTY), chinois - traditionnel (zhuyin), coréen (2-Set, 10 touches), croate, danois, espagnol (Amérique latine), espagnol (Espagne), espagnol (Mexique), estonien, finnois, français (Belgique), français (Canada), français (France), français (Suisse), gaélique irlandais, grec, gujarati, hawaïen, hébreu, hindi (devanagari, translittération), hongrois, indonésien, islandais, italien, japonais (kana, japonais (romaji), letton, lituanien, macédonien, malais, marathi, néerlandais, néerlandais (Belgique), norvégien (bokmål), norvégien (nynorsk), pendjabi, persan, persan (Afghanistan), philippin, polonais, portugais (Brésil), portugais (Portugal), roumain, russe, serbe (cyrillique), serbe (latin), slovaque, slovène, suédois, tamoul (anjal), tamoul (tamil 99), tchèque, télougou, thaï, turc, ukrainien, urdu et vietnamien (telex)

Claviers QuickType avec saisie prédictive pris en charge

Allemand (Allemagne, Autriche, Suisse), anglais (Afrique du Sud, Australie, Canada, États-Unis, Inde, Japon, Royaume-Uni, Singapour), arabe, arabe (najdi), cantonais (traditionnel), chinois (simplifié, traditionnel), coréen, espagnol (Amérique latine, Espagne, Mexique), français (Belgique, Canada, France, Suisse), hindi (alphabet latin, alphabet devanagari), italien, japonais, néerlandais, portugais (Brésil, Portugal), russe, suédois, thaï, turc et vietnamien

Claviers QuickType avec saisie multilingue pris en charge

Allemand (Allemagne), allemand (Autriche), allemand (Suisse), anglais (Afrique du Sud, Australie, Canada, États-Unis, Inde, Japon, Nouvelle-Zélande, Royaume-Uni, Singapour), chinois - simplifié (pinyin), chinois - traditionnel (pinyin), espagnol (Amérique latine), espagnol (Espagne), espagnol (Mexique), français (Belgique), français (Canada), français (France), français (Suisse), hindi (alphabet latin), italien, japonais (romaji), néerlandais (Belgique), néerlandais (Pays-Bas), portugais (Brésil), portugais (Portugal) et vietnamien

Langues (suite)

Claviers QuickType avec suggestions contextuelles pris en charge

Allemand (Allemagne), allemand (Autriche), allemand (Suisse), anglais (Afrique du Sud, Australie, Canada, États-Unis, Inde, Japon, Nouvelle-Zélande, Royaume-Uni, Singapour), arabe, arabe (najdi), chinois (simplifié), espagnol (Amérique latine), espagnol (Espagne), espagnol (Mexique), français (Belgique), français (Canada), français (France), français (Suisse), hindi (alphabet devanagari), hindi (alphabet latin), italien, néerlandais (Belgique), néerlandais (Pays-Bas), portugais (Brésil), russe, suédois, turc et vietnamien

Prise en charge du clavier QuickPath

Allemand (Allemagne), allemand (Autriche), allemand (Suisse), anglais (Afrique du Sud, Australie, Canada, États-Unis, Inde, Japon, Nouvelle-Zélande, Royaume-Uni, Singapour), chinois (QWERTY pinyin simplifié), chinois (QWERTY pinyin traditionnel), français (Canada), français (France), français (Suisse), italien, espagnol (Amérique latine), espagnol (Mexique), espagnol (Espagne), portugais (Brésil), portugais (Portugal), néerlandais (Belgique), néerlandais (Pays-Bas), suédois et vietnamien

Langues de Siri

Allemand (Allemagne, Autriche, Suisse), anglais (Afrique du Sud, Australie, Canada, États-Unis, Inde, Irlande, Nouvelle-Zélande, Royaume-Uni, Singapour), arabe (Arabie saoudite, Émirats arabes unis), cantonais (Chine continentale, Hong Kong), chinois mandarin (Chine continentale, Taiwan), coréen (République de Corée), danois (Danemark), espagnol (Chili, Espagne, États-Unis, Mexique), finnois (Finlande), français (Belgique, Canada, France, Suisse), hébreu (Israël), italien (Italie, Suisse), japonais (Japon), malais (Malaisie), néerlandais (Belgique, Pays-Bas), norvégien (Norvège), portugais (Brésil), russe (Russie), suédois (Suède), thaï (Thaïlande) et turc (Turquie)

Langues de Dictée

Allemand (Allemagne, Autriche, Suisse), anglais (Afrique du Sud, Arabie Saoudite, Australie, Canada, Émirats arabes unis, États-Unis, Inde, Irlande, Malaisie, Nouvelle-Zélande, Philippines, Royaume-Uni, Singapour), arabe (Koweït, Qatar, Arabie Saoudite, Émirats arabes unis), cantonais (Chine continentale, Hong Kong), chinois mandarin (Chine continentale, Taiwan), catalan, coréen, croate, danois, espagnol (Chili, Colombie, Espagne, États-Unis, Mexique), français (Belgique, Canada, France, Luxembourg, Suisse), italien (Italie, Suisse), japonais, portugais (Brésil, Portugal), néerlandais (Belgique, Pays-Bas), finnois, grec, hébreu, hindi, hongrois, indonésien, malais, norvégien (bokmål), polonais, roumain, russe, shanghaien (Chine continentale), slovaque, suédois, tchèque, thaï, turc, ukrainien et vietnamien

Dictionnaires monolingues pris en charge

Allemand, anglais (États-Unis, Royaume-Uni), chinois (simplifié, traditionnel, traditionnel – Hong Kong), coréen, danois, espagnol, français, hébreu, hindi, italien, japonais, néerlandais, norvégien, portugais, russe, suédois, thaï et turc

Dictionnaires d'expressions idiomatiques pris en charge

Chinois simplifié, chinois traditionnel – Anglais, Cantonnais – Anglais

Dictionnaires bilingues pris en charge

Allemand – anglais, arabe – anglais, bengali – anglais, chinois (simplifié) – anglais, chinois (traditionnel) – anglais, coréen – anglais, espagnol – anglais, finnois – anglais, français – allemand, français – anglais, gujarati – anglais, hindi – anglais, hongrois – anglais, indonésien – anglais, italien – anglais, japonais – anglais, japonais – chinois (simplifié), néerlandais – anglais, polonais – anglais, portugais – anglais, russe – anglais, tamoul – anglais, tchèque – anglais, télougou – anglais, thaï – anglais, urdu – anglais, vietnamien – anglais

Dictionnaire des synonymes

Anglais (États-Unis, Royaume-Uni), chinois (simplifié)

Vérification de l'orthographe

Allemand (Allemagne, Autriche, Suisse), anglais (Afrique du Sud, Australie, Canada, États-Unis, Inde, Japon, Nouvelle-Zélande, Royaume-Uni, Singapour), arabe, arabe (najdi), bulgare, danois, espagnol (Amérique latine, Espagne, Mexique), finnois, français (Belgique, Canada, France, Suisse), gaélique irlandais, grec, hindi (devanagari), hongrois, italien, néerlandais (Pays-Bas, Belgique), norvégien (bokmål, nynorsk), pendjabi, polonais, portugais (Brésil, Portugal), roumain, russe, suédois, tchèque, télougou, turc et vietnamien

Pays et zones géographiques prenant en charge Apple Pay

Afrique du Sud, Allemagne, Arabie saoudite, Argentine, Arménie, Australie, Autriche, Azerbaïdjan, Bahreïn, Belgique, Biélorussie, Brésil, Bulgarie, Canada, Chine continentale^{1,2}, Chypre, Colombie, Costa Rica, Croatie, Danemark, Émirats arabes unis, Espagne, Estonie, États-Unis, Finlande, France, Géorgie, Grèce, Groenland, Guernesey, Hong Kong, Hongrie, Île de Man, Îles Féroé, Irlande, Islande, Israël, Italie, Japon, Jersey, Kazakhstan, Lettonie, Liechtenstein, Lituanie, Luxembourg, Macao, Malaisie, Malte, Mexique, Moldavie, Monaco, Monténégro, Norvège, Nouvelle-Zélande, Palestine, Pays-Bas, Pérou, Pologne, Portugal, Qatar, République tchèque, Roumanie, Royaume-Uni, Russie, Saint-Marin, Serbie, Singapour, Slovaquie, Slovénie, Suède, Suisse, Taiwan, Ukraine et Vatican

TV et vidéo

Formats vidéo pris en charge : HEVC, H.264, MPEG-4 Part 2 et Motion JPEG

HDR avec Dolby Vision, HDR10 et HLG

AirPlay jusqu'à 4K HDR pour la recopie vidéo, les photos et la sortie vidéo vers Apple TV (2e génération ou ultérieure) ou téléviseur connecté compatible avec AirPlay 2

Recopie vidéo et sortie vidéo via l'Adaptateur multiport AV numérique USB-C et l'Adaptateur multiport VGA USB-C (adaptateurs vendus séparément)

Prise en charge des pièces jointes Mail

Types de documents pouvant être affichés :

.jpg, .tiff, .gif (images) ; .doc et .docx (Microsoft Word) ; .htm et .html (pages web) ; .key (Keynote) ; .numbers (Numbers) ; .pages (Pages) ; .pdf (Aperçu et Adobe Acrobat) ; .ppt et .pptx (Microsoft PowerPoint) ; .txt (texte) ; .rtf (texte enrichi) ; .vcf (coordonnées) ; .xls et .xlsx (Microsoft Excel) ; .zip ; .ics ; .usdz ; pkpass (Cartes)

L'iPad Pro et l'environnement



Afin de réduire son impact sur l'environnement, l'iPad Pro est conçu avec les caractéristiques suivantes :

Matériaux plus écologiques

- Boîtier en aluminium 100 % recyclé
- Terres rares 100 % recyclées dans tous les aimants
- Étain 100 % recyclé dans la soudure des différents circuits imprimés
- Or 100 % recyclé dans le placage des différents circuits imprimés
- Cuivre 100 % recyclé dans le film de la carte mère logique principale
- 35 % de plastique recyclé minimum dans de nombreux composants

Économe en énergie

- Certification ENERGY STAR®

Chimie plus intelligente

- Verre sans arsenic
- Sans mercure, ni RFB, ni PVC, ni béryllium

Fabrication écologique

- Le programme Zero Waste d'Apple aide les fournisseurs à ne pas envoyer de déchets en décharge
- Tous les sites d'assemblage final des fournisseurs sont en phase de transition vers l'utilisation de 100 % d'énergie renouvelable pour la production Apple

Emballage plus responsable

- 100 % des fibres de bois vierges proviennent de forêts gérées de façon responsable
- Emballage constitué d'au moins 98 % de fibres et absence de film plastique extérieur

[Consultez le rapport sur l'impact environnemental de l'iPad Pro >](#)

Accessoires complémentaires



Apple AirPods Pro



Apple Smart Folio



Apple Magic Keyboard



Apple adaptateur USB-C vers USB



Apple Pencil 2ème génération



Apple TV 4K